

6月8日(日) 吉田ふれあい広場 対戦表
1位ブロック(Aコート)

	チーム名	東中野山	セレッソ桜ヶ丘	吉田	勝	負	分	勝点	得点	失点	得失差	順位
I	東中野山	☆☆	○	△	1	0	1	4	2	1	1	2
	セレッソ桜ヶ丘	●	☆☆	●	0	2	0	0	0	3	-3	3
	吉田	△	○	☆☆	1	0	1	4	3	1	2	1
	チーム名	グランセナA	グランセナB	KF3	勝	負	分	勝点	得点	失点	得失差	順位
II	グランセナA	☆☆	△	○	1	0	1	4	3	1	2	1
	グランセナB	△	☆☆	△	0	0	2	2	2	2	0	2
	KF3	●	△	☆☆	0	1	1	1	1	3	-2	3

2位ブロック(Bコート)

	チーム名	F3	bandai12	ジェス	勝	負	分	勝点	得点	失点	得失差	順位
I	F3	☆☆	●	●	0	2	0	0	3	10	-7	3
	bandai12	○	☆☆	○	2	0	0	6	8	2	6	1
	ジェス	○	●	☆☆	1	1	0	3	5	4	1	2
	チーム名	山潟	松浜	豊栄	勝	負	分	勝点	得点	失点	得失差	順位
II	山潟	☆☆	△	●	0	1	1	1	0	2	-2	2
	松浜	△	☆☆	●	0	1	1	1	0	10	-10	3
	豊栄	○	○	☆☆	2	0	0	6	12	0	12	1

3位ブロック(Cコート)

	チーム名	曾野木	五十嵐	亀田	勝	負	分	勝点	得点	失点	得失差	順位
I	曾野木	☆☆	●	●	0	2	0	0	2	14	-12	3
	五十嵐	○	☆☆	●	1	1	0	3	8	5	3	2
	亀田	○	○	☆☆	2	0	0	6	12	3	9	1
	チーム名	南浜	鳥屋野	西川	勝	負	分	勝点	得点	失点	得失差	順位
II	南浜	☆☆	△	●	0	1	1	1	1	6	-5	2
	鳥屋野	△	☆☆	●	0	1	1	1	1	8	-7	3
	西川	○	○	☆☆	2	0	0	6	12	0	12	1

4位ブロック(Dコート)

	チーム名	FC.NIIGATA Jr	内野	ブルーウィング	勝	負	分	勝点	得点	失点	得失差	順位
I	FC.NIIGATA Jr	☆☆	●	○	1	1	0	3	1	1	0	2
	内野	○	☆☆	●	1	1	0	3	1	2	-1	3
	ブルーウィング	●	○	☆☆	1	1	0	3	2	1	1	1
	チーム名	FC.DREAM新潟	上所	豊照	勝	負	分	勝点	得点	失点	得失差	順位
II	FC.DREAM新潟	☆☆	●	△	0	1	1	1	0	1	-1	3
	上所	○	☆☆	●	1	1	0	3	1	3	-2	2
	豊照	△	○	☆☆	1	0	1	4	3	0	3	1

1位ブロック

1位・2位決定戦

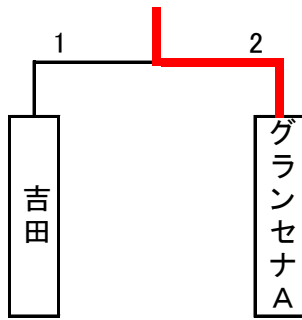

3位・4位決定戦

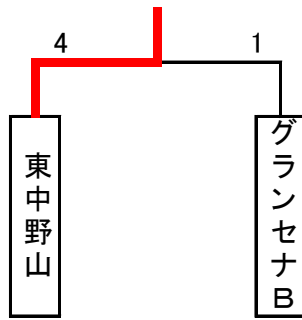

5位・6位決定戦

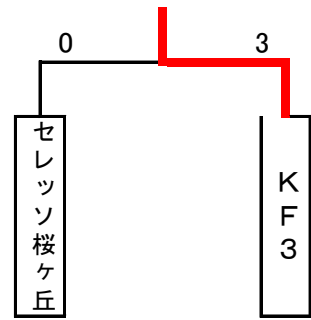

2位ブロック

1位・2位決定戦

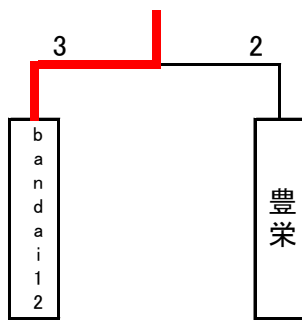

3位・4位決定戦

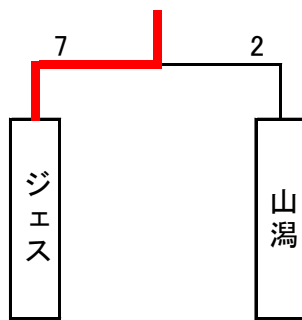

5位・6位決定戦

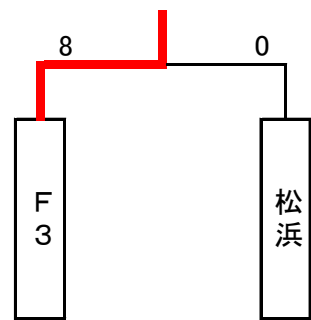

3位ブロック

1位・2位決定戦

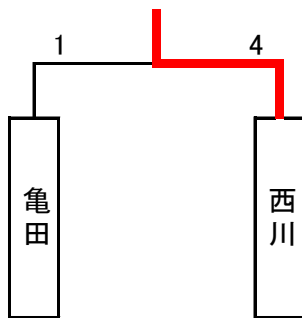

3位・4位決定戦

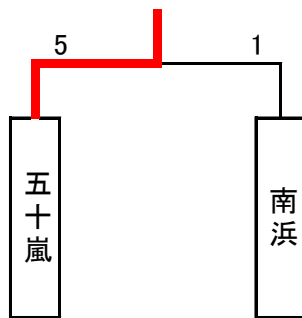

5位・6位決定戦

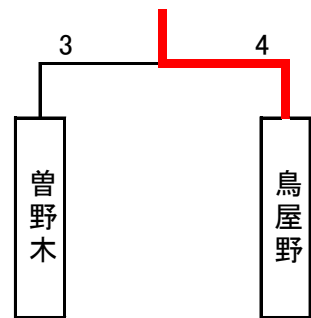

4位ブロック

1位・2位決定戦

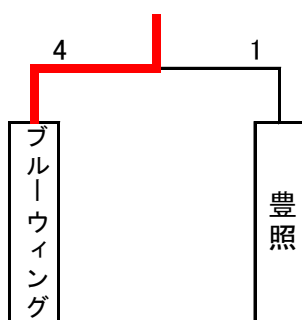

3位・4位決定戦

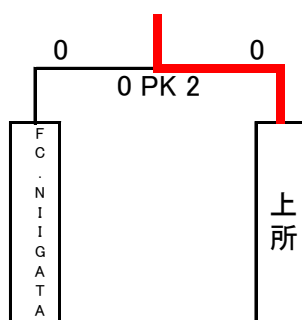

5位・6位決定戦

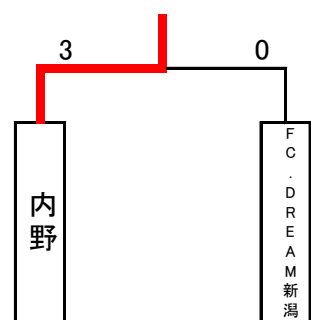

6月8日(小須戸雁巻緑地)
5位ブロック(Aコート)

	チーム名	紫竹山	女池	新通	勝	負	分	勝点	得点	失点	得失差	順位
I	紫竹山	☆☆	△ 1 - 1	● 0 - 2	0	1	1	1	1	3	-2	3
	女池	△ 1 - 1	☆☆	● 1 - 3	0	1	1	1	2	4	-2	2
	新通	○ 2 - 0	○ 3 - 1	☆☆	2	0	0	6	5	1	4	1
	チーム名	新津	南万代	巻	勝	負	分	勝点	得点	失点	得失差	順位
II	新津	☆☆	△ 2 - 2	● 0 - 9	0	1	1	1	2	11	-9	3
	南万代	△ 2 - 2	☆☆	△ 1 - 1	0	0	2	2	3	3	0	2
	巻	○ 9 - 0	△ 1 - 1	☆☆	1	0	1	4	10	1	9	1

6位ブロック(Bコート)

	チーム名	浜浦	クラマーズ&アズーリ	金津リペラル	勝	負	分	勝点	得点	失点	得失差	順位
I	浜浦	☆☆	● 0 - 6	○ 5 - 3	1	1	0	3	5	9	-4	2
	クラマーズ&アズーリ	○ 6 - 0	☆☆	○ 3 - 2	2	0	0	6	9	2	7	1
	金津リペラル	● 3 - 5	● 2 - 3	☆☆	0	2	0	0	5	8	-3	3
	チーム名	青山	沼垂	フリーダム	勝	負	分	勝点	得点	失点	得失差	順位
II	青山	☆☆	● 1 - 5	○ 3 - 0	1	1	0	3	4	5	-1	2
	沼垂	○ 5 - 1	☆☆	○ 3 - 0	2	0	0	6	8	1	7	1
	フリーダム	● 0 - 3	● 0 - 3	☆☆	0	2	0	0	0	6	-6	3

7位ブロック(Cコート)

	チーム名	小針	濁川	西内野	勝	負	分	勝点	得点	失点	得失差	順位
I	小針	☆☆	○ 6 - 0	○ 4 - 0	2	0	0	6	10	0	10	1
	濁川	● 0 - 6	☆☆	● 0 - 9	0	2	0	0	0	15	-15	3
	西内野	● 0 - 4	○ 9 - 0	☆☆	1	1	0	3	9	4	5	2
	チーム名	上山	AFC94	小須戸	勝	負	分	勝点	得点	失点	得失差	順位
II	上山	☆☆	△ 3 - 3	○ 1 - 0	1	0	1	4	4	3	1	1
	AFC94	△ 3 - 3	☆☆	● 1 - 2	0	1	1	1	4	5	-1	3
	小須戸	● 0 - 1	○ 2 - 1	☆☆	1	1	0	3	2	2	0	2

5位ブロック

1位・2位決定戦

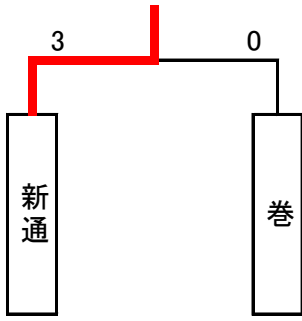

3位・4位決定戦

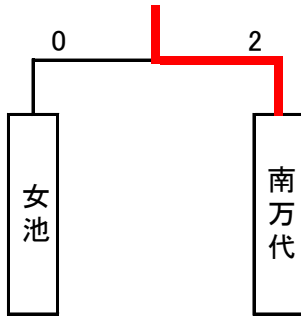

5位・6位決定戦

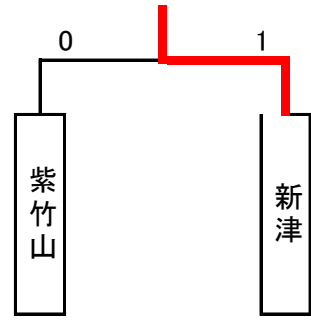

6位ブロック

1位・2位決定戦

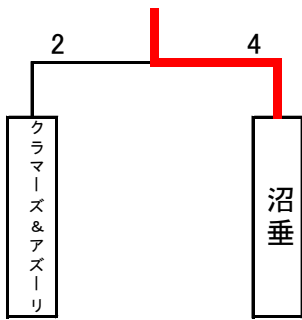

3位・4位決定戦

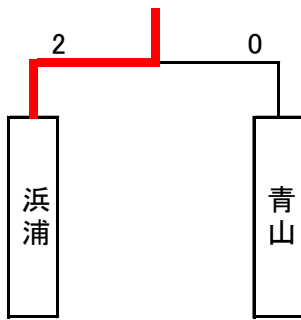

5位・6位決定戦

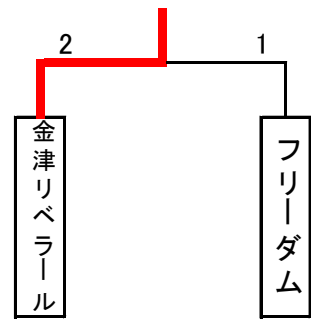

7位ブロック

1位・2位決定戦

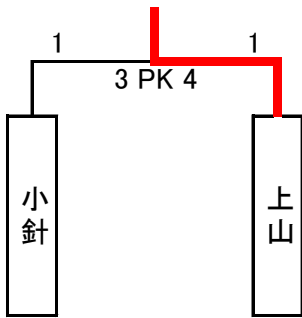

3位・4位決定戦

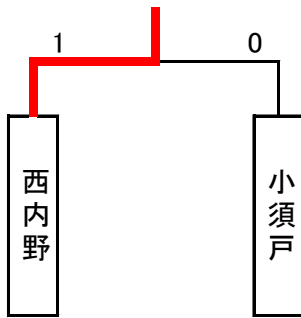

5位・6位決定戦

