

6月1日(新津水辺プラザ)

Aブロック(Aコート)

	新津	小合	西内野	勝点	得点	失点	点差	順位
新津		○ 10-0	○ 7-1	6	17	1	+16	1
小合	× 0-10		× 4-9	0	4	19	-15	3
西内野	× 1-7	○ 9-4		3	10	11	-1	2
I								

	グランセナB	松浜	ブルーウィング	勝点	得点	失点	点差	順位
グランセナB		△ 3-3	○ 6-0	4	9	3	+6	1
松浜	△ 3-3		○ 5-3	4	8	6	2	2
ブルーウィング	× 0-6	× 3-5		0	3	11	-8	3
II								

Bブロック(Bコート)

	グランセナA	大形	小須戸	勝点	得点	失点	点差	順位
グランセナA		○ 16-0	○ 21-0	6	37	0	+37	1
大形	× 0-16		× 0-3	0	0	19	-19	3
小須戸	× 0-21	○ 3-0		3	3	21	-18	2
I								

	新通	濁川	金津	勝点	得点	失点	点差	順位
新通		○ 14-0	○ 9-0	6	23	0	+23	1
濁川	× 0-14		× 0-7	0	0	21	-21	3
金津	× 0-9	○ 7-0		3	7	9	-2	2
II								

6月1日(島見緑地)

Cブロック(Aコート)

	F3	紫竹山	亀田	勝点	得点	失点	点差	順位
F3		○ 15-0	○ 12-0	6	27	0	27	1
紫竹山	× 0-15		× 2-3	0	2	18	-16	3
亀田	× 0-12	○ 3-2		3	3	14	-11	2
I								

	豊栄	青山	曾野木	勝点	得点	失点	点差	順位
豊栄		× 0-8	× 0-1	0	0	10	-10	3
青山	○ 8-0		○ 6-0	6	14	0	14	1
曾野木	○ 2-0	× 0-6		3	2	6	-4	2
II								

Dブロック(Bコート)

	KF3	早通	東青山・イレブン	勝点	得点	失点	点差	順位
KF3		○ 12-0	○ 3-0	6	15	0	15	1
早通	× 0-12		× 0-6	0	0	18	-18	3
東青山・イレブン	× 0-3	○ 6-0		3	6	3	3	2
I								

	bandai12	南浜	パストゥーディオ	勝点	得点	失点	点差	順位
bandai12		× 0-1	○ 8-1	3	8	2	6	2
南浜	○ 1-0		○ 2-1	6	3	1	2	1
パストゥーディオ	× 1-8	× 1-2		0	2	10	-8	3
II								

6月1日(吉田ふれあい公園)

Eブロック(Aコート)

	内野A	沼垂	東中野山	勝点	得点	失点	点差	順位
内野A		○ 11-1	× 1-2	3	12	3	+9	2
沼垂	× 1-11		× 1-10	0	2	21	-19	3
東中野山	○ 2-1	○ 10-1		6	12	2	10	1
I								

	吉田	山の下	鏡淵	勝点	得点	失点	点差	順位
吉田		○ 1-0	○ 5-0	6	6	0	6	1
山の下	× 0-1		× 2-3	0	2	4	-2	3
鏡淵	× 0-5	○ 3-2		3	3	7	-4	2
II								

Fブロック(Bコート)

	桃山	巻	上山	勝点	得点	失点	点差	順位
桃山		○ 5-1	○ 13-0	6	18	1	+17	1
巻	× 1-5		○ 2-1	3	3	6	-3	2
上山	× 0-13	× 1-2		0	1	15	-14	3
I								

	豊照	テディ	フリーダム	勝点	得点	失点	点差	順位
豊照		× 0-7	× 1-6	0	1	13	-12	3
テディ	○ 7-0		○ 7-1	6	14	1	+13	1
フリーダム	○ 6-1	× 1-7		3	7	8	-1	2
II								

Gブロック(Cコート)

	FFCA	竹尾	AFC・ボカ	勝点	得点	失点	点差	順位
FFCA		× 1-2	○ 4-2	3	5	4	+1	2
竹尾	○ 2-1		○ 2-1	6	4	2	+2	1
AFC・ボカ	× 2-4	× 1-2		0	3	6	-3	3
I								

	内野B	桜ヶ丘	南万代	勝点	得点	失点	点差	順位
内野B		× 0-3	× 0-5	0	0	8	-8	3
桜ヶ丘	○ 3-0		○ 1-0	6	4	0	+4	1
南万代	○ 5-0	× 0-1		3	5	1	+4	2
II								

Hブロック(Dコート)

	女池	東山の下の	小針	勝点	得点	失点	点差	順位
女池		× 1-4	× 1-3	0	2	7	-5	3
東山の下の	○ 4-1		○ 1-0	6	5	1	+4	1
小針	○ 3-1	× 0-1		3	3	2	+1	2
I								

	FFCB	鳥屋野	エスタクラロ・ベガサス	勝点	得点	失点	点差	順位
FFCB		× 0-10	○ 5-1	3	5	11	-6	2
鳥屋野	○ 10-0		○ 5-0	6	15	0	+15	1
エスタクラロ・ベガサス	× 1-5	× 0-5		0	1	10	-9	3
II								

Aブロック

1位・2位決定戦

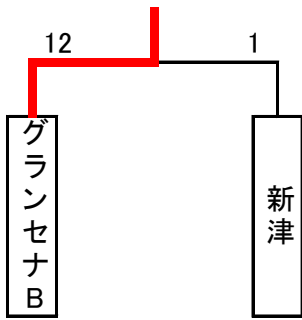

3位・4位決定戦

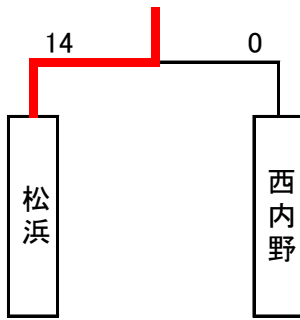

5位・6位決定戦

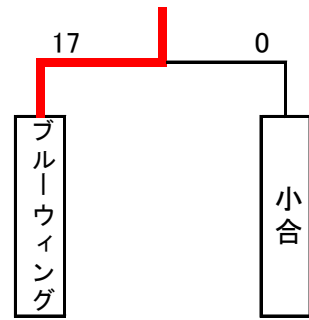

Bブロック

1位・2位決定戦

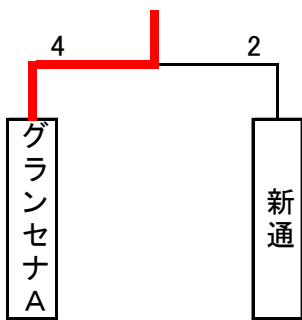

3位・4位決定戦

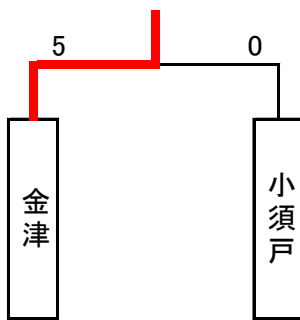

5位・6位決定戦

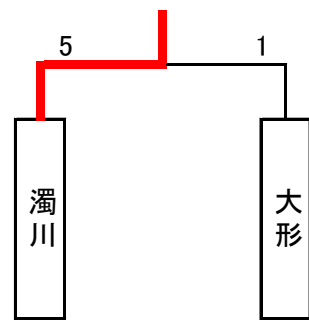

Cブロック

1位・2位決定戦

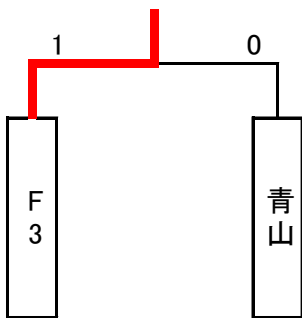

3位・4位決定戦

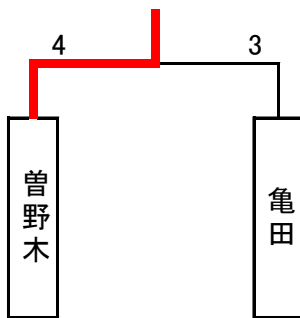

5位・6位決定戦

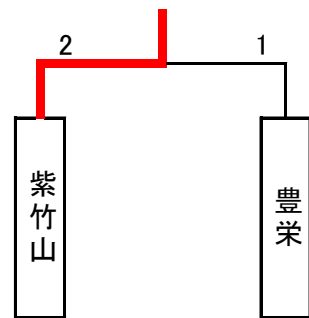

Dブロック

1位・2位決定戦

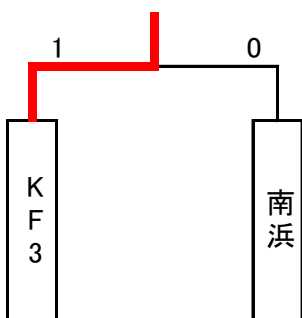

3位・4位決定戦

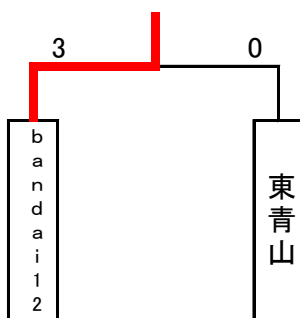

5位・6位決定戦

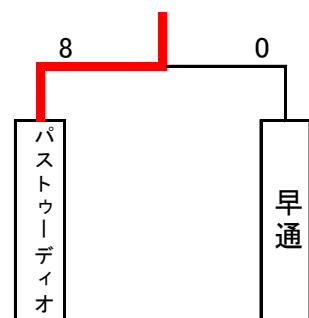

6月1日吉田ふれあい順位決定戦

Eブロック

1位・2位決定戦

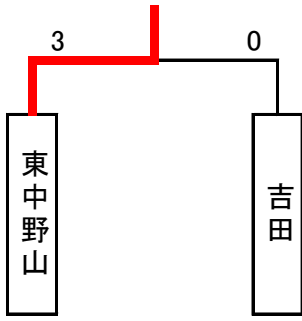

3位・4位決定戦

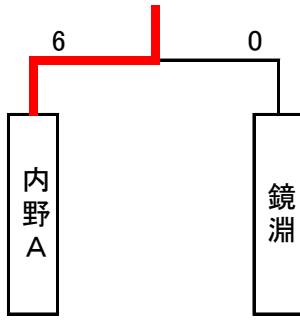

5位・6位決定戦

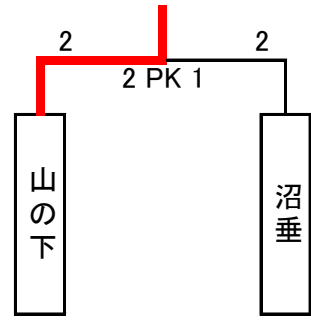

Fブロック

1位・2位決定戦

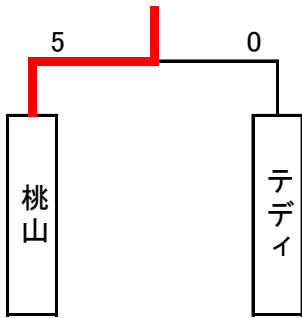

3位・4位決定戦

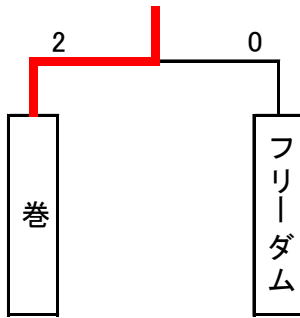

5位・6位決定戦

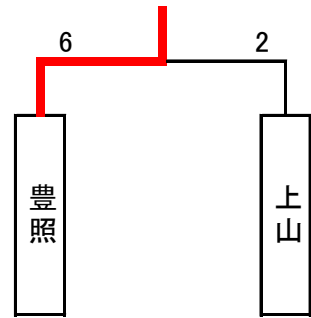

Gブロック

1位・2位決定戦

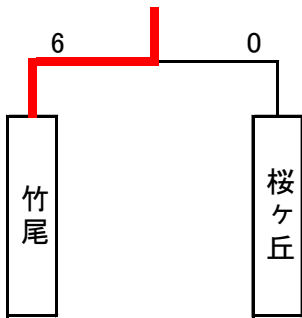

3位・4位決定戦

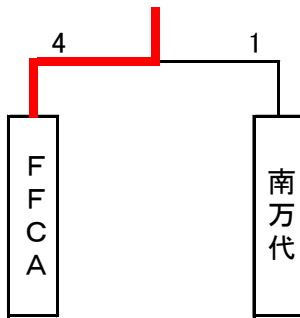

5位・6位決定戦

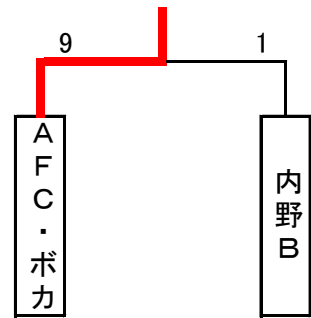

Hブロック

1位・2位決定戦

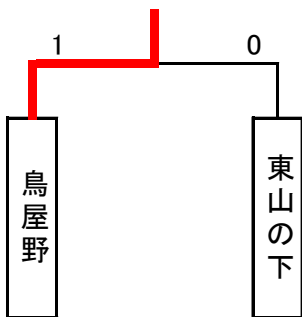

3位・4位決定戦

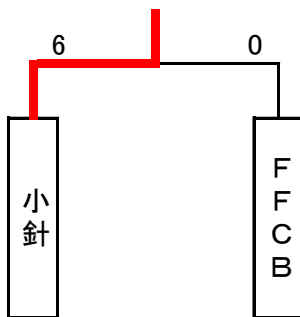

5位・6位決定戦

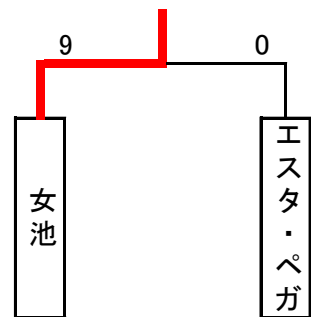

6月2日(土)決勝大会 (15-3-15)

決勝トーナメント

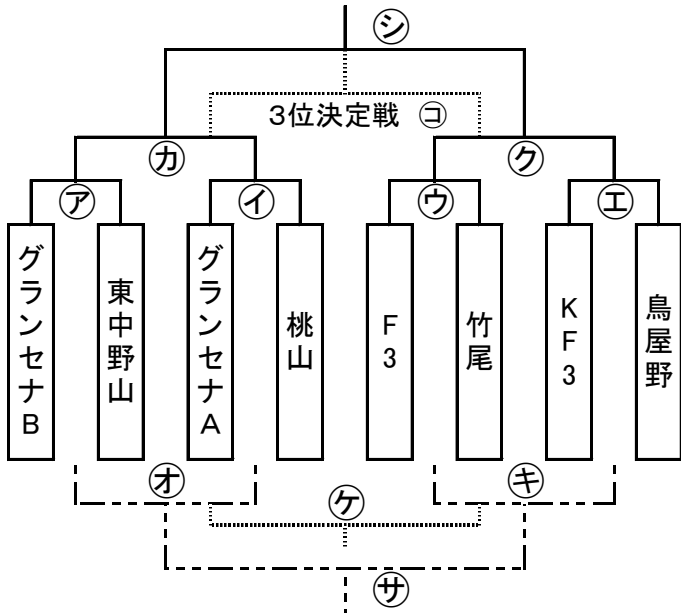

2位トーナメント

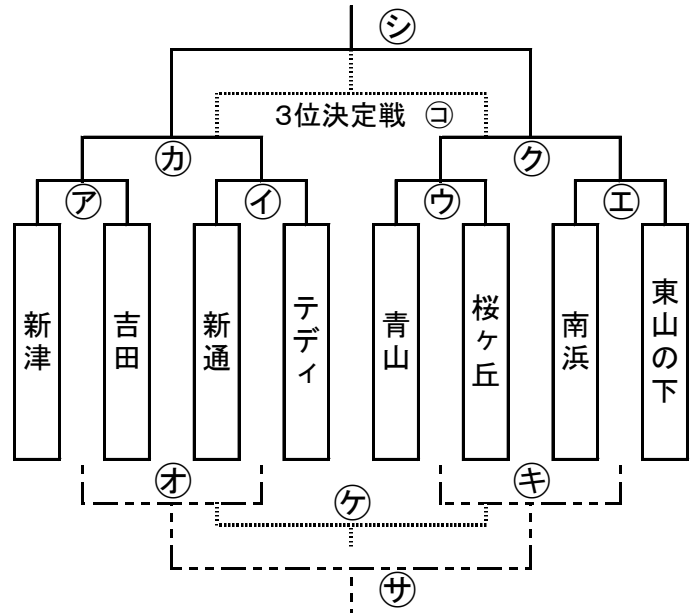

3位トーナメント

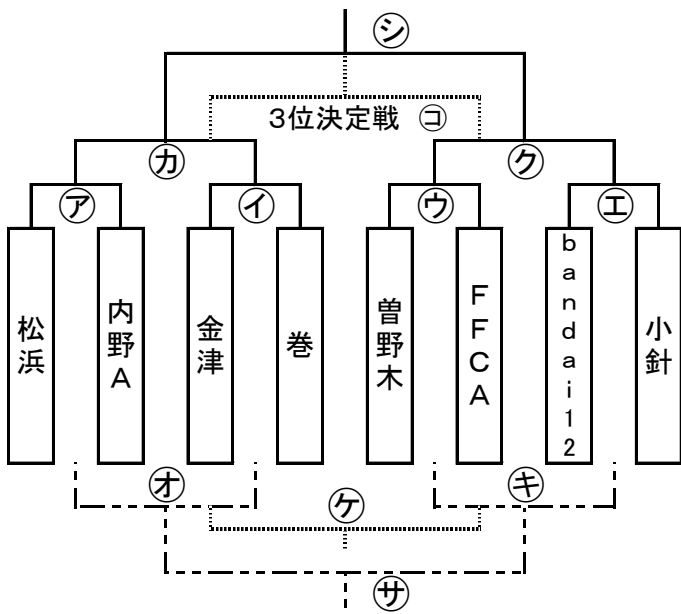

6月2日(土)決勝大会 タイムスケジュール (15-3-15)

※ 同点の場合はPK(3本)で決定する。

※ 審判は、そのままのコートで後審判をお願いします。どちらのチームが行うかは話し合いで決定してください。

試合番号	試合時間	Aコート			審判
		トーナメント	記号	対戦	
(1)	9:00~	3位	(ア)	松浜 VS 内野A	竹尾
(2)	9:40~	2位	(ア)	新津 VS 吉田	(1)
(3)	10:20~	決勝	(ア)	グランセナB VS 東中野山	(2)
(4)	11:00~	3位	(オ)	(ア) 負け VS (イ) 負け	(3)
(5)	11:40~	決勝	(オ)	(ア) 負け VS (イ) 負け	(4)
(6)	12:20~	2位	(キ)	(ウ) 負け VS (エ) 負け	(5)
(7)	13:00~	3位	(ケ)	(オ) 負け VS (キ) 負け	(6)
(8)	13:40~	決勝	(ケ)	(オ) 負け VS (キ) 負け	(7)
(9)	14:20~	2位	(サ)	(オ) 勝 VS (キ) 勝	(8)

試合番号	試合時間	Bコート			審判
		トーナメント	記号	対戦	
(1)	9:00~	3位	(イ)	金津 VS 巻	グランセナA
(2)	9:40~	2位	(イ)	新通 VS テディ	(1)
(3)	10:20~	決勝	(イ)	グランセナA VS 桃山	(2)
(4)	11:00~	3位	(カ)	(ア) 勝 VS (イ) 勝	(3)
(5)	11:40~	決勝	(カ)	(ア) 勝 VS (イ) 勝	(4)
(6)	12:20~	2位	(ク)	(ウ) 勝 VS (エ) 勝	(5)
(7)	13:00~	3位	(コ)	(カ) 負け VS (ク) 負け	(6)
(8)	13:40~	決勝	(コ)	(カ) 負け VS (ク) 負け	(7)
(9)	14:20~	2位	(シ)	(カ) 勝 VS (ク) 勝	(8)

試合番号	試合時間	Cコート			審判
		トーナメント	記号	対戦	
(1)	9:00~	3位	(ウ)	曾野木 VS FFCA	F3
(2)	9:40~	2位	(ウ)	青山 VS 桜ヶ丘	(1)
(3)	10:20~	決勝	(ウ)	F3 VS 竹尾	(2)
(4)	11:00~	2位	(オ)	(ア) 負け VS (イ) 負け	(3)
(5)	11:40~	3位	(キ)	(ウ) 負け VS (エ) 負け	(4)
(6)	12:20~	決勝	(キ)	(ウ) 負け VS (エ) 負け	(5)
(7)	13:00~	2位	(ケ)	(オ) 負け VS (キ) 負け	(6)
(8)	13:40~	3位	(サ)	(オ) 勝 VS (キ) 勝	(7)
(9)	14:20~	決勝	(サ)	(オ) 勝 VS (キ) 勝	(8)

試合番号	試合時間	Dコート			審判
		トーナメント	記号	対戦	
(1)	9:00~	3位	(エ)	bandai12 VS 小針	KF3
(2)	9:40~	2位	(エ)	南浜 VS 東山の下	(1)
(3)	10:20~	決勝	(エ)	KF3 VS 鳥屋野	(2)
(4)	11:00~	2位	(カ)	(ア) 勝 VS (イ) 勝	(3)
(5)	11:40~	3位	(ク)	(ウ) 勝 VS (エ) 勝	(4)
(6)	12:20~	決勝	(ク)	(ウ) 勝 VS (エ) 勝	(5)
(7)	13:00~	2位	(コ)	(カ) 負け VS (ク) 負け	(6)
(8)	13:40~	3位	(シ)	(カ) 勝 VS (ク) 勝	(7)
(9)	14:20~	決勝	(シ)	(カ) 勝 VS (ク) 勝	(8)